

Koen Voortman

10 augustus 1988 – 15 november 2013





Boksum (1988-1990)

Net als alle andere babies.....



.....Koen was prachtig!







spelen



met



steentjes

Papa, die even niet had opgelet...





Hoogezand (1990-1994)

specialité de la maison...

bed

springen

!!!

de plafondloop, de drillboor, de helicopter...
en wat was het nog meer???



de eerste
klusjes.....





wat Koen later wilde worden

september 1992: ik wil meester worden

oktober 1992: ik wil dokter worden

juni 1993: ik wil huizenbouwer worden

juli 1993: ik wil vader worden

1994: ik wil dierendokter worden

1994: ik wil niet meer dan twee kinderen,

want als je dan ijsjes moet kopen wordt het te duur

1995: ik wil knutselaar worden

oktober 1995: ik wil in een speelgoedfabriek werken

december 1995: ik wil geen vader meer worden

januari 1996: ik wil kok worden

1997: ik wil **vioolbouwer** worden

augustus 2001: ik wil meubelmaker worden

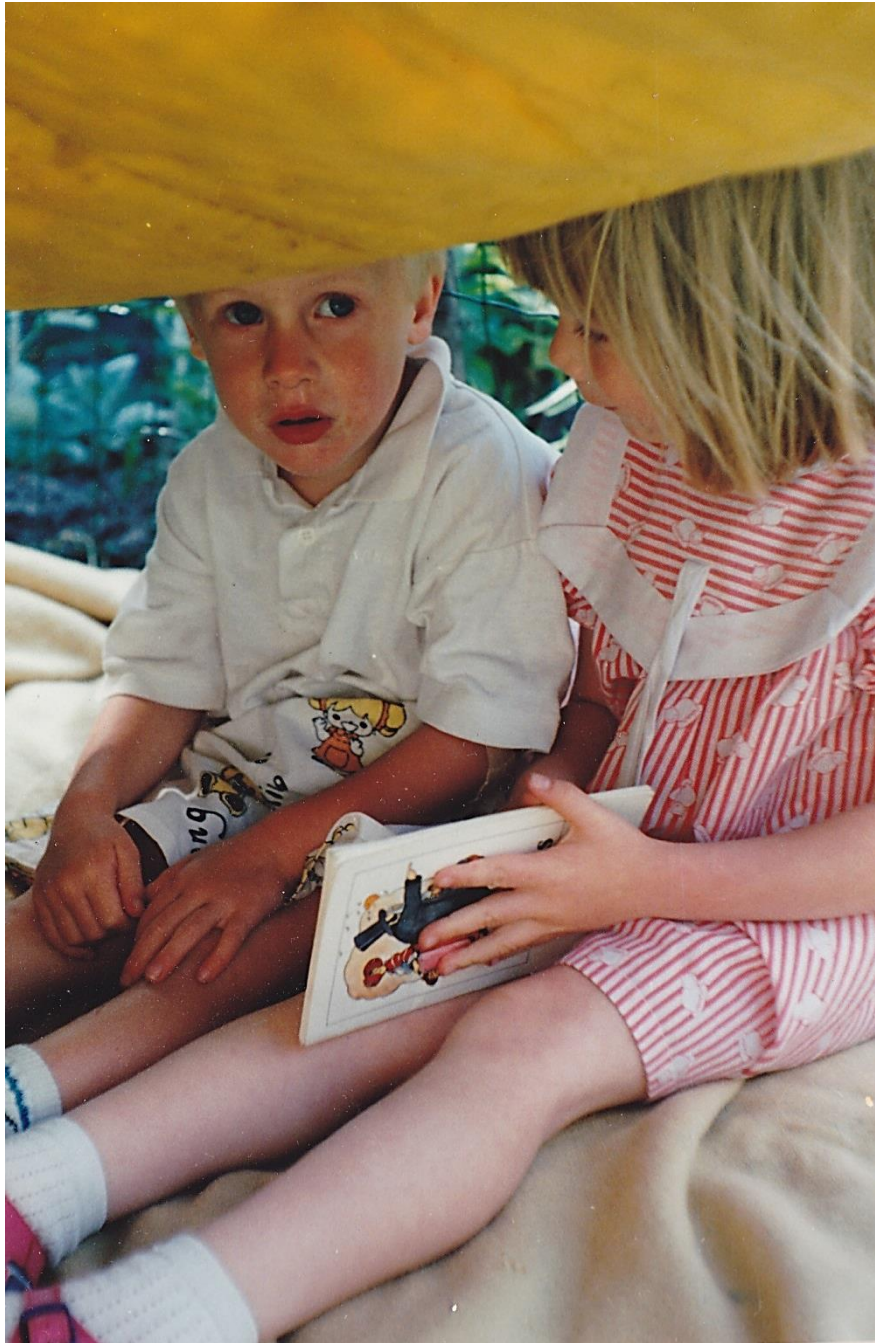

de eerste liefde....

voorlezen kon je nog niet,

haar hand vasthouden deed je wel



Harkema (1994-1997)

Dit legertentje kochten we in Rottevalle.

Eenvoudig plezier.

Altijd kinderen in de tuin, want de kinderen mochten bij ons meer dan thuis.



Maar deugde het wel bij het gezin Voortman?



Daar kun je inderdaad vragen bij stellen!

maart 1994

optreden tijdens de huwelijksfeest van mijn vader met Ans Tom
Tijtsse houdt de tekst vast



Keteltje, dik van buik
Dit is mijn oor
En dit is mijn tuit
Als het water kookt
Dan roep ik luid
Til me op en schenk me uit



Koen doet zijn opa na



Schaatsen met Opa
Koen was niet zo'n goede
schaatser.
Net als bij zijn vader stonden
zijn voeten niet helemaal recht.



kleine man
ontdekt
de wereld



Anderlecht (1997-2001)

De overgang naar Anderlecht was voor de kinderen niet helemaal gelukkig.

Vanuit een dorp, waarin de kinderen altijd op straat waren, verhuisden we naar een stad, waar op straat Frans werd gesproken en veel kinderen binnen bleven. Je kwam alleen bij vriendjes op afspraak.

Om toch wat bezigheden thuis te hebben kregen Koen en Tjitse een grote treintafel, waar ze veel plezier aan beleefden.

Lichtpunten waren de scouts en de Groene School: kleine klasjes met een persoonlijke benadering.



Kavia's op de binnenkoer



← kinderclub van de kerk



Koen was een creatieve jongen.
Hieronder drijft hij de spot
met zijn ouders.
Wat zullen de mensen nu van ons denken.....

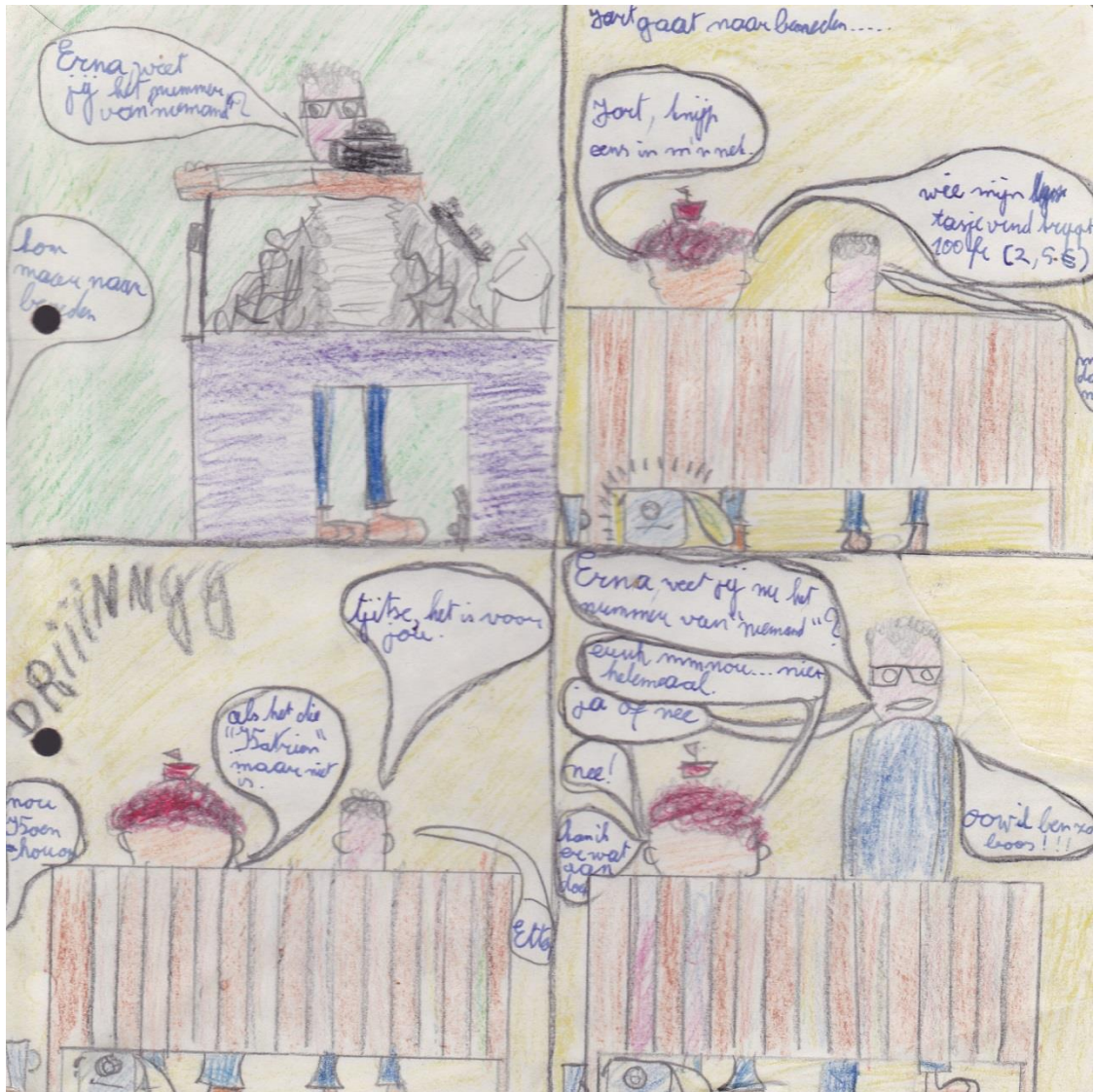

Om iets leuks te bedenken voor Sinterklaas of voor een verjaardag was Koen vaak al een maand van te voren in de weer.
Een onvergetelijke verjaardag was dat hij ons met een cadeau verraste. De verpakking was nooit normaal. Deze keer moesten we in het trappenhuis aan een touwtje trekken.
Daarna dwarrelden de parachutes naar beneden....



Koen was 11 jaar toen ik met hem naar Alpes d'Huez fietste. Het was alleen te warm. Papa heeft hem even achter gelaten, foei!

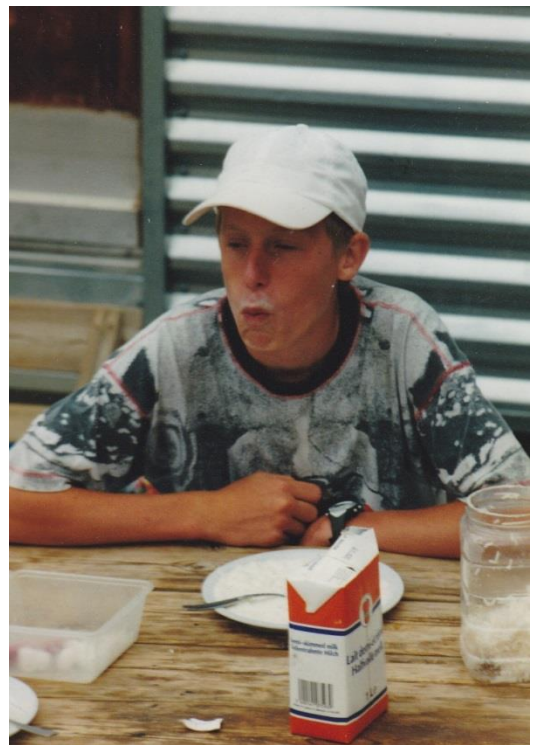
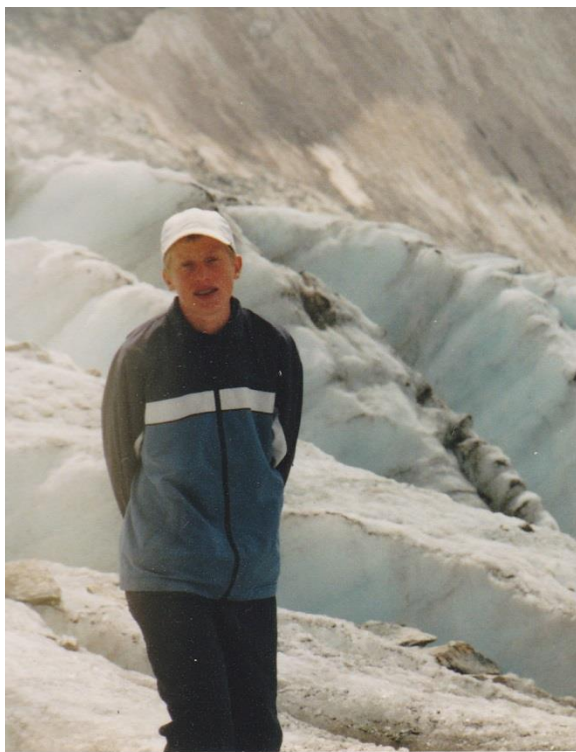

1500 meter klimmen en zeker 25 km lopen. We bereikten ons doel in juichstemming: de glacier de la Selle. Stiekem hadden we stijgijsers meegenomen om de indrukwekkende Seracs van dichtbij te bekijken.

De meegenomen lunch bij de refuge was matig: de suiker smaakte naar worst, de worst smaakte naar kaas en de kaas smaakte naar suiker.



Buizingen 2001 – heden

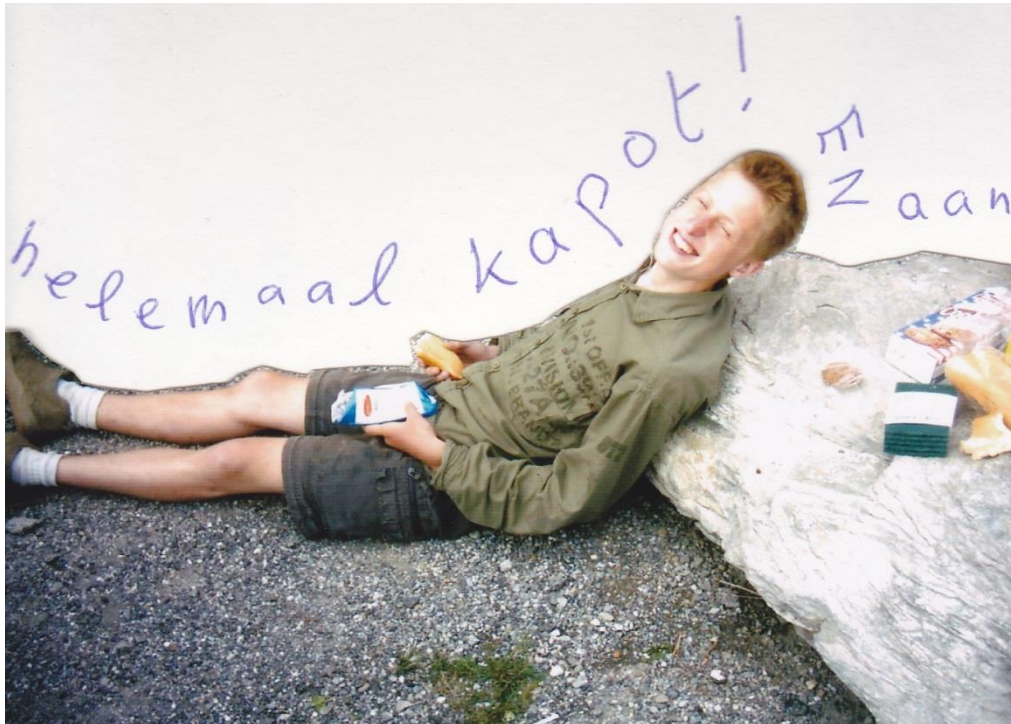

2004 – vakantie in Queras. We hadden een zware tocht gemaakt. Eerst je fiets 800 meter over een bergkam sleuren. Daarna een zalige afdaling en dan nog een lang parcours en een stevige klim aan het eind.

We kwamen pas om 19.30 bij de tent. GSM hadden we nog niet, dus zo iets moet je niet te vaak doen in je huwelijk.



Koen is hier kind en volwassene tegelijk.

Een aanhankelijke jongen.

Tot zijn 14^e zat hij nog bij zijn vader op schoot.



veel avonturen met
de scouts...
maar geen foto's

Door KTA pro technica koos Koen voor de bouw

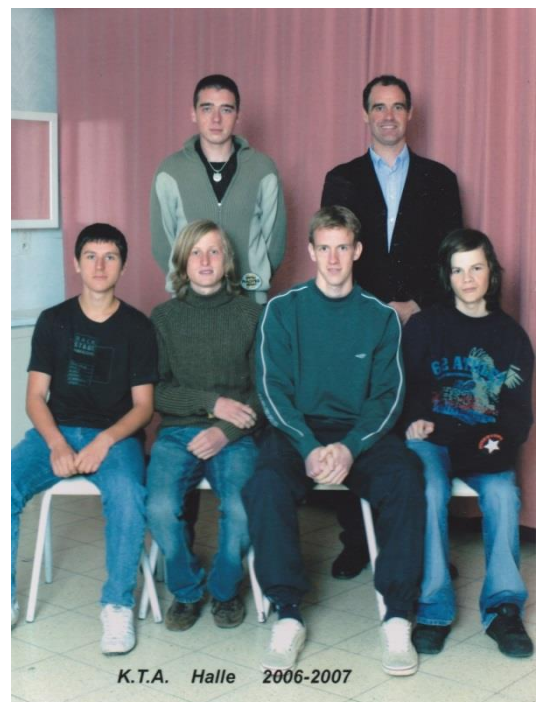



2006
bijdrage op ons 25-jarig
huwelijksjubileum



waarschijnlijk een
persiflage op zijn vader,
die aan het telefoneren is.

werkstukjes van Koen



Als Koen iets zag, kreeg hij altijd ideeën.

Hier links een omgebouwde bierglazenhouder, die een CD-rek is geworden.

Daarnaast een gebroken spiegel, waarvan hij het patroon bijzonder vond.

Hier onder een fotokader van restmateriaal met een wel heel bijzondere constructie.





Koen bedacht steeds weer andere lampen voor zijn kamer. Maar functionele dingen daar was hij ook goed in. Het tuinhek maakte hij 10 jaar geleden zonder hulp. Het ladenkastje is ook volledig recap, het is zijn laatste werkstuk.



vakanties met Tim



2005 Slowakije

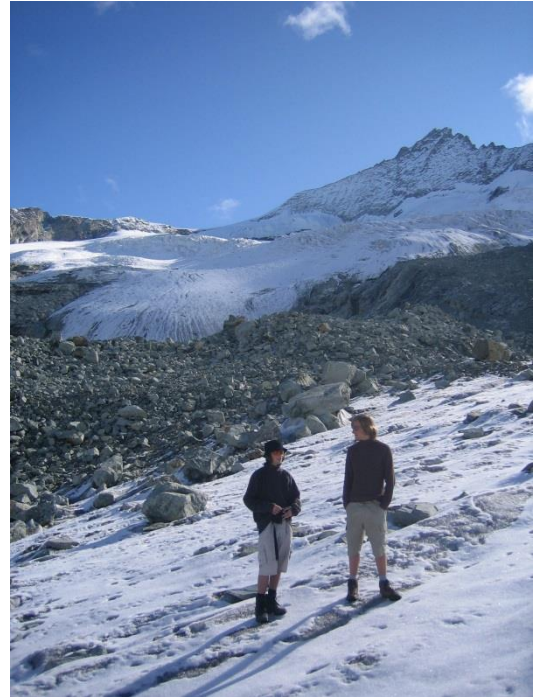

2006 - drie gletschers



festivals



nog even
bijkomen na
de eerste trein
naar huis....



Koen zijn stiel

Koen had een prachtige baan bij bouwbedrijf Franki. Hij begon zijn loopbaan in Anderlecht waar over een lengte van 3 1/2 km de spoorweg verdubbeld werd.



Hiernaast een tekening in de werkvoorbereiding van de Steunmuur SMS 09,10, die door Koen werd gemaakt en eronder de foto ervan.

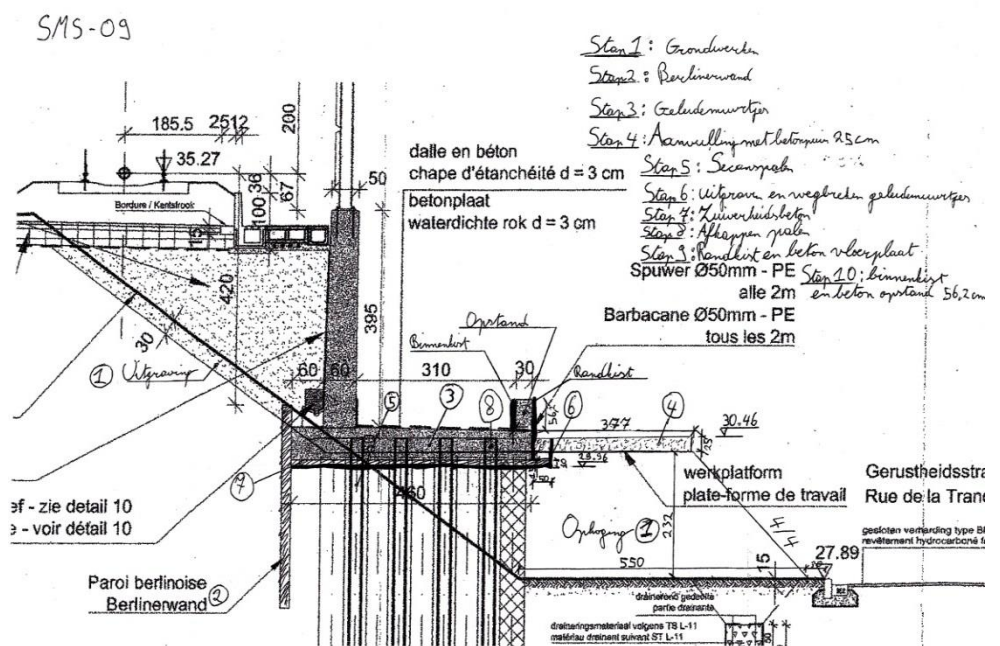

Franki-outfit

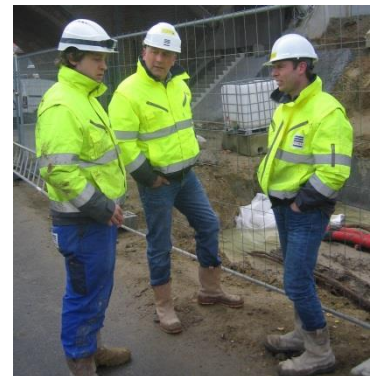



Door de verdubbeling van de spoorweg, moest er een waterdoorloop verlengd worden.

Hiernaast het resultaat.

Hieronder een tekening in de "uitvoeringsprocedure Duikers 66 en 69", die door Koen werd gemaakt.

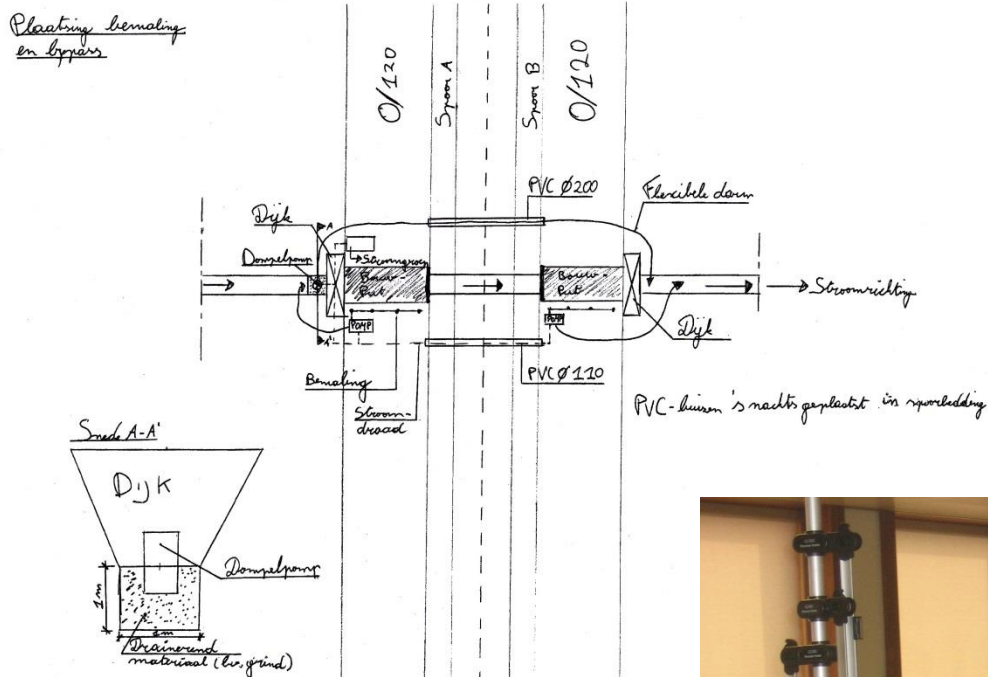

Op het kantoor in Kontich zijn ze Koen nog niet vergeten.



augustus 2013

reactie op elektrische rolstoel: cool!

Excursies met de VLK (vlaamse liga tegen kanker)



klik op
rechter
foto voor
een film-
fragment.
*)

Koen heeft dan al problemen met de motoriek
van zijn rechterhand en -been.
Aan zijn stemming is dat niet te merken.



VLK – de laatste excursie 22-24 oktober

*) www.opengeloven.net / wie zit hier achter? / in Memoriam Koen Voortman / fotoreportage

met vrienden





de
laatste
plek







spelletje





Feesten

Het leven was mooi
Zoveel feesten
Dat alles stralend leek
Muziek en vrienden, festivals
Je eerste baan, je grote lief
Je was vol jong en pril geluk
gezond en sterk, je kon niet stuk

Stilte

Je lag stil op bed
Zoveel stilte
Dat alles donker werd.
De ziekte was meedogenloos
en pakte je van alles af
je gaan en staan, je woordenschat
je lichaam ging kapot en brak

zachtjes

streel jij nu mijn hand
zo zachtjes
dat alles teder wordt
'k weet dat je bijna sterven gaat
Maar 'k wil niet dat je ons verlaat
Ik fluister stil je lieve naam
Maar 't helpt niet, 'k moet je laten gaan

je moeder

het mooiste
van
alles

